



BLACK & DECKER Home

Steam Iron Plancha de vapor



?

USA/Canada 1-800-231-9786

Mexico 01-800-714-2503

Register your product at
www.prodprotect.com/applica
and view the details for our latest
sweepstakes!



www.prodprotect.com/applica

Accessories/Parts
(USA/Canada)
1-800-738-0245

Model
Modelo
○ **F210**

Please Read and Save this Use and Care Book

IMPORTANT SAFEGUARDS

When using your iron, basic safety precautions should always be followed, including the following:

- READ ALL INSTRUCTIONS BEFORE USING.
- Use iron only for its intended use.
- To protect against a risk of electric shock, do not immerse the iron in water or other liquid.
- The iron should always be turned OFF (refer to HOW TO USE section) before plugging or unplugging from outlet. Never yank cord to disconnect from outlet; instead grasp plug and pull to disconnect.
- Do not allow cord to touch hot surfaces. Let iron cool completely before putting away. Loop cord loosely around the iron when storing.
- Always disconnect iron from electrical outlet when with water or emptying and when not in use.
- Do not operate iron with a damaged cord or if the iron has been dropped or damaged. To avoid the risk of electric shock, do not disassemble the iron, take it to a qualified serviceman for examination and repair. Incorrect reassembly can cause a risk of electric shock when the iron is used.
- Close supervision is necessary for any appliance being used by or near children. Do not leave iron unattended while connected or on an ironing board.
- Burns can occur from touching hot metal parts, hot water or steam. Use caution when you turn a steam iron upside down or use the surge of steam — there may be hot water in the water tank. Avoid rapid movement of iron to minimize hot water spillage.

SPECIAL INSTRUCTIONS

- To avoid a circuit overload, do not operate another high-wattage appliance on the same circuit.
- If an extension cord is absolutely necessary, a cord rated at 15-amperes and 120-volt, or a 7-ampere and 220-volt cord should be used. Cords rated for less amperage may overheat. Care should be taken to arrange the cord so that it cannot be pulled or tripped over.

SAVE THESE INSTRUCTIONS.

This product is for household use only.

POLARIZED PLUG

This appliance has a polarized plug (one blade is wider than the other). To reduce the risk of electric shock, this plug is intended to fit into a polarized outlet only one way. If the plug does not fit fully into the outlet, reverse the plug. If it still does not fit, contact a qualified electrician. Do not attempt to modify the plug in any way.

TAMPER-RESISTANT SCREW

Warning: This appliance is equipped with a tamper-resistant screw to prevent removal of the outer cover. To reduce the risk of fire or electric shock, do not attempt to remove the outer cover. There are no user-serviceable parts inside. Repair should be done only by authorized service personnel.

Note: If the power supply cord is damaged, it should be replaced by qualified personnel; in Latin America, by an authorized service center.

Product may vary slightly from what is illustrated.

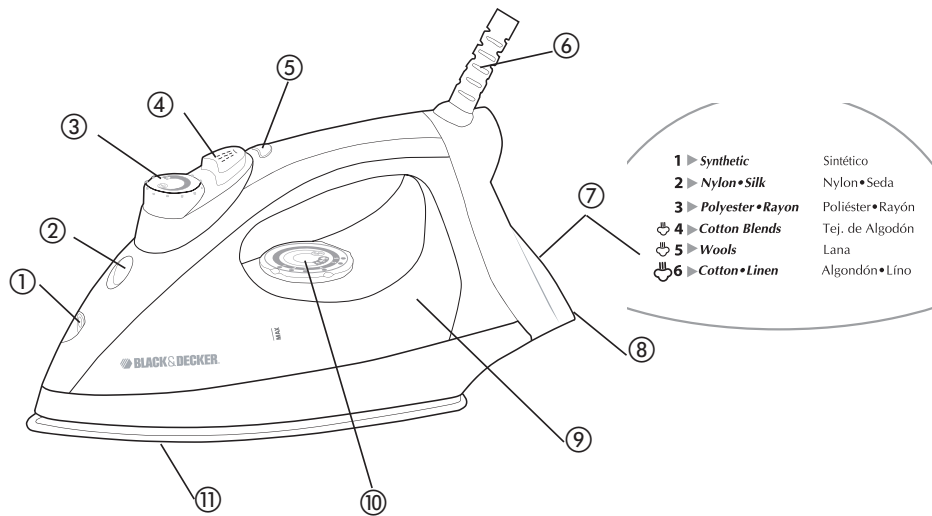

1 ▶ Synthetic	Sintético
2 ▶ Nylon • Silk	Nylon • Seda
3 ▶ Polyester • Rayon	Poliéster • Rayón
4 ▶ Cotton Blends	Tej. de Algodón
5 ▶ Wools	Lana
6 ▶ Cotton • Linen	Algodón • Lino

1. Spray nozzle
2. Water-fill opening
3. Dry/steam selector
4. Spray button
5. Temperature ready light
6. 360° pivoting cord
7. Fabric guide
8. Heel rest
9. Water tank
10. Fabric select dial
11. Nonstick soleplate

Symbols



Dry



Steam



Spray

How to Use

This appliance is intended for household use only.

GETTING STARTED

- Remove any labels, stickers or tags attached to the body or soleplate of the iron.
- Please go to www.prodprotect.com/applica to register your warranty.

Note: Use ordinary tap water for ironing. Do not use water processed through a home softening system.

Important: For optimum performance, let the iron stand for 90 seconds before beginning to iron.

FILLING WATER TANK

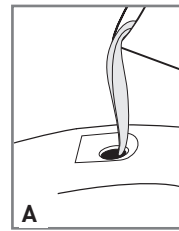

1. Tilt the iron and using a clean measuring cup, pour water into opening until the water reaches the MAX level mark on the water tank **(A)**. Do not overfill. Refill as needed.
2. Plug in the iron. Temperature ready light glows when iron has reached set temperature setting.

Tip: If unsure of a garment's fiber, test a small area (on an inside seam or hem) before ironing.

STEAM IRONING

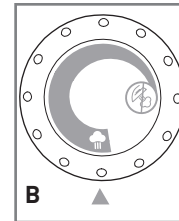

1. Move the dry/steam selector to the desired steam level **(B)**.

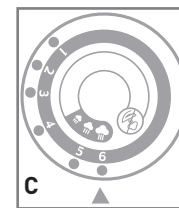

2. Turn the fabric select dial to appropriate setting (between 4 and 6) for your fabric **(C)**. See fabric guide on the heel rest and read garment's label to help you determine fabric type. The temperature ready light glows until it reaches the appropriate temperature. It then cycles on and off during ironing.
3. When finished ironing, turn the fabric select dial to lowest heat setting, move the selector to  and unplug the iron. Stand the iron on its heel rest and allow it to cool off.

Important: Always stand the iron on its heel rest when powered on but not in use.

DRY IRONING

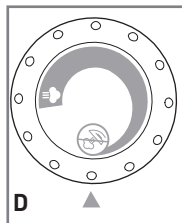

1. Make sure dry/steam selector is set to  (D).

Note: It is recommended that you empty the water before dry ironing (see EMPTYING THE WATER TANK).

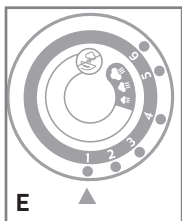

2. Turn the fabric select dial to the appropriate setting for your fabric (E). See fabric guide on the heel rest and read garment's label to help you determine fabric type. The temperature-ready light glows until it reaches the appropriate temperature. It then cycles on and off during ironing.
3. When finished ironing, turn the fabric select dial to lowest heat setting, move the selector to  and unplug the iron. Stand the iron on its heel rest and allow it to cool off.

Important: Always stand the iron on its heel rest when powered on but not in use.

SPRAY

You can use spray at any setting. Check that the water tank is filled with water. Press the  button. If spray is weak, pump the button a few times.

EMPTYING THE WATER TANK

Note: It is not necessary to empty the water after each use.

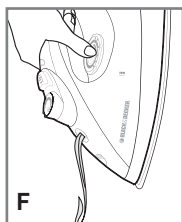

1. Turn the fabric select dial to . Unplug the iron. Stand the iron on its heel rest and allow it to cool off.
2. Empty the water by holding the iron over a sink with the tip pointing down. Water will empty out of water-fill opening (F).

Care and Cleaning

This product contains no user serviceable parts. Refer service to qualified service personnel.

CLEANING OUTSIDE SURFACES

1. Make sure iron is unplugged and has cooled completely. Wipe the soleplate and outer surfaces with a soft cloth dampened with water. Never use abrasives, heavy-duty cleansers, vinegar or scouring pads that may scratch or discolor the iron.
2. After cleaning, steam iron over an old cloth to remove any residue from the steam vents.

STORING YOUR IRON

1. Check that the selector is set to .
2. Unplug the iron. Stand the iron on its heel rest and allow it to cool off.
3. Store vertically on its heel rest to prevent water leaking from the soleplate, or you can empty the water tank.

NEED HELP?

For service, repair or any questions regarding your appliance, call the appropriate 800 number on cover of this book. Please **DO NOT** return the product to the place of purchase. Also, please **DO NOT** mail product back to manufacturer, nor bring it to a service center. You may also want to consult the website listed on the cover of this manual.

Two-Year Limited Warranty

(Applies only in the United States and Canada)

What does it cover?

- Any defect in material or workmanship provided; however, Applicia's liability will not exceed the purchase price of product.

For how long?

- Two years after date of purchase.

What will we do to help you?

- Provide you with a reasonably similar replacement product that is either new or factory refurbished.

How do you get service?

- Save your receipt as proof of date of sale.
- Visit the online service website at www.prodprotect.com/applicia, or call toll-free 1-800-231-9786, for general warranty service.
- If you need parts or accessories, please call 1-800-738-0245.

What does your warranty not cover?

- Damage from commercial use
- Damage from misuse, abuse or neglect
- Products that have been modified in any way
- Products used or serviced outside the country of purchase
- Glass parts and other accessory items that are packed with the unit
- Shipping and handling costs associated with the replacement of the unit
- Consequential or incidental damages (Please note, however, that some states do not allow the exclusion or limitation of consequential or incidental damages, so this limitation may not apply to you.)

How does state law relate to this warranty?

- This warranty gives you specific legal rights. You may also have other rights that vary from state to state or province to province.

 **BLACK & DECKER** is a registered trademark of The Black & Decker Corporation, Towson, Maryland, USA

Made in People's Republic of China
Printed in People's Republic of China

Por favor lea este instructivo antes de usar el producto

INSTRUCCIONES IMPORTANTES DE SEGURIDAD

Cuando se utilizan aparatos eléctricos, especialmente en la presencia de los niños, siempre se debe tomar ciertas medidas de seguridad, incluyendo las siguientes:

- LEA TODAS LAS INSTRUCCIONES ANTES DE UTILIZAR EL PRODUCTO.
- Utilice la plancha solamente con el fin previsto.
- A fin de evitar el riesgo de un choque eléctrico, no sumerja la plancha en agua ni en ningún otro líquido.
- Siempre ajuste la plancha a la posición de apagado (0) antes de conectarla o desconectarla del tomacorriente. Nunca tire del cable para desconectar el aparato; sujete el enchufe y hale con cuidado.
- No permita que el cable entre en contacto con las superficies calientes. Espere que la plancha se enfríe bien antes de guardarla. Enrolle el cable holgadamente alrededor de la plancha.
- Siempre desconecte la plancha cuando no esté en uso y cuando llene o vacíe el tanque de agua.
- No utilice la plancha si el cable o el enchufe presentan algún desperfecto, si la ha dejado caer o dañado. Para evitar el riesgo de un choque eléctrico, no desarme la plancha. Acuda a una persona de servicio calificada. El reensamblaje incorrecto de la plancha puede ocasionar el riesgo de un choque eléctrico.
- Se requiere supervisar de cerca todo aparato eléctrico al ser utilizado por o en la presencia de los niños. Nunca descuide la plancha mientras permanece enchufada ni sobre la tabla de planchar.
- Pueden ocurrir quemaduras si se tocan las partes metálicas, el agua caliente, o el vapor. Tome precaución al invertir una plancha de vapor ya que puede haber agua caliente dentro del tanque. Evite los movimientos bruscos para no derramar agua caliente.

INSTRUCCIONES ESPECIALES

- Para evitar una sobrecarga eléctrica, no utilice ningún otro aparato de alto consumo de corriente en el mismo circuito.
- Para evitar sobrecargas, no opere ningún otro aparato de alto consumo de corriente en el mismo circuito. Si el uso de un cable de extensión es absolutamente necesario, se deberá utilizar uno de 15 amperios y 120 voltios o uno de 7 amperios y 220 voltios. Los cables de menor amperaje se pueden sobrecalentar. Se debe tener cuidado de acomodar el cable de manera que nadie lo hale ni se tropiece.

CONSERVE ESTAS INSTRUCCIONES.

Este aparato eléctrico es para uso doméstico únicamente.

ENCHUFE POLARIZADO

Este aparato cuenta con un enchufe polarizado (un contacto es más ancho que el otro). A fin de reducir el riesgo de un choque eléctrico, este enchufe encaja en un tomacorriente polarizado en un solo sentido. Si el enchufe no entra en el tomacorriente, inviértalo y si aun así no encaja, consulte con un electricista. Por favor no trate de alterar esta medida de seguridad.

TORNILLO DE SEGURIDAD

Advertencia: Este aparato cuenta con un tornillo de seguridad para evitar la remoción de la cubierta exterior del mismo. A fin de reducir el riesgo de incendio o de choque eléctrico, por favor no trate de remover la cubierta exterior. Este producto no contiene piezas reparables por el consumidor. Toda reparación se debe llevar a cabo únicamente por personal de servicio autorizado.

Nota: Si el cordón de alimentación esta dañado, en América Latina debe sustituirse por personal calificado o por el centro de servicio autorizado.

Este producto puede variar ligeramente del que aparece ilustrado.

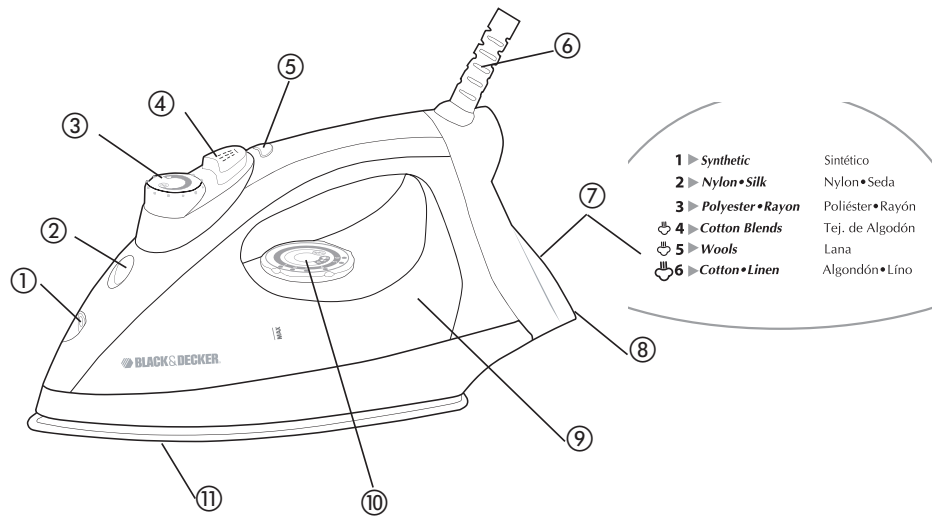

1 ▶ Synthetic	Sintético
2 ▶ Nylon•Silk	Nylon•Seda
3 ▶ Polyester•Rayon	Poliéster•Rayón
4 ▶ Cotton Blends	Tej. de Algodón
5 ▶ Wools	Lana
6 ▶ Cotton•Linen	Algodón•Lino

Símbolos



Seco



Vapor



Rocío

1. Rociador
2. Orificio de llenado de agua
3. Selector de planchado seco/vapor
4. Botón de rociar
5. Luz indicadora de temperatura
6. Cable giratorio de 360°
7. Guía de tejidos
8. Talón de descanso
9. Tanque de agua
10. Selector de tejidos
11. Suela antiadherente

Como usar

Este aparato es para uso doméstico solamente.

PASOS PRELIMINARES

- Despegue toda calcomanía o etiqueta adherida al cuerpo o a la suela de la plancha.
- Por favor, visite www.prodprotect.com/applica para registrar su garantía.

Nota: Utilice agua de la llave para llenar el tanque de la plancha. No utilice agua procesada por un ablandador de agua doméstico.

Importante: Para óptimo rendimiento, se recomienda dejar reposar la plancha durante 90 segundos antes de comenzar a planchar.

LLENADO DEL TANQUE DE AGUA

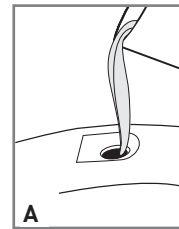

1. Incline la plancha y con la ayuda de una taza de medir limpia, vierta agua a través del orificio de llenado hasta alcanzar la marca del nivel MAX del tanque (A). No exceda el nivel de llenado. Llene de nuevo cuando sea necesario.
2. Enchufe la plancha. La luz indicadora de temperatura se ilumina cuando la plancha alcanza la temperatura seleccionada.

Consejo: Si no conoce el tipo de tejido de la prenda, ensaye (sobre un ruedo o costura interior) antes de planchar.

PLANCHADO A VAPOR

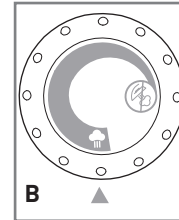

1. Ajuste el selector de planchado seco/vapor al nivel de vapor deseado (B).

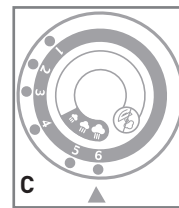

2. Gire el selector de tejidos al ajuste apropiado (entre el 4 y el 6), según el tejido de la prenda (C). Consulte la guía de tejidos en el talón de la plancha y lea la etiqueta de la prenda que desea planchar para determinar el tipo de tejido. La luz indicadora de temperatura brilla hasta alcanzar la temperatura que uno ha programado. Esta luz se ilumina y se apaga a intervalos durante el ciclo del planchado.

3. Al terminar de planchar, ajuste el selector de tejido al nivel más bajo, pase el selector a la posición (4) y desconecte la plancha. Coloque la plancha sobre su talón y permita que se enfríe bien.

Importante: Siempre coloque la plancha sobre su talón cuando esté encendida pero no en uso.

PLANCHADO EN SECO

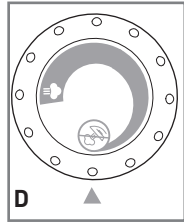

1. Asegúrese de ajustar el selector de planchado seco/vapor a la posición (D).

Nota: Se recomienda vaciar el agua (consulte la sección VACIADO DEL TANQUE).

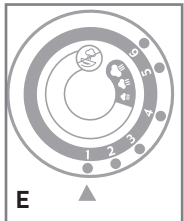

2. Gire el selector de tejidos al ajuste apropiado según el tejido de la prenda (E). Consulte la guía de tejidos en el talón de la plancha y lea la etiqueta de la prenda que desea planchar para determinar el tipo de tejido. La luz indicadora de temperatura brilla hasta alcanzar la temperatura que uno ha programado. Esta luz se ilumina y se apaga a intervalos durante el ciclo del planchado.

3. Al terminar de planchar, ajuste el selector de tejido al nivel más bajo, pase el selector a la posición y desconecte la plancha. Coloque la plancha sobre su talón y permita que se enfríe bien.

Importante: Siempre coloque la plancha sobre el talón de descanso cuando esté encendida o no en uso.

ROCIADOR

El rociador se puede utilizar a cualquier ajuste. Asegúrese que el tanque se encuentre lleno de agua. Presione el botón . Si la emisión de rocío es débil, bombee el botón varias veces.

VACIADO DEL TANQUE

Nota: No es necesario vaciar el tanque después de cada uso.

1. Gire el selector de tejidos a la posición , y desconecte la plancha. Coloque la plancha sobre su talón y permita que se enfríe bien.
2. Para vaciar el agua, sujete la plancha con la punta hacia abajo sobre un lavadero. El agua sale a través del orificio de llenado (F).

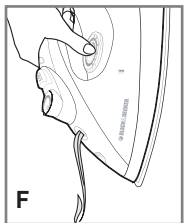

Cuidado y limpieza

Este producto no contiene piezas reparables por el consumidor. Para servicio, acuda a personal de asistencia calificado.

LIMPIEZA DE LAS SUPERFICIES EXTERIORES

1. Asegúrese que la plancha se encuentre desconectada y que se haya enfriado completamente. Limpie la suela y las demás superficies exteriores con un paño suave humedecido con agua. Nunca utilice abrasivos, limpiadores fuertes, vinagre ni esponjas abrasivas que pudiesen rayar o descolorar la plancha.
2. Después de limpiar la plancha, pase la plancha a vapor sobre un paño viejo para eliminar cualquier residuo acumulado.

ALMACENAJE DE LA PLANCHA

1. Asegúrese que el selector de planchado seco/vapor se encuentre ajustado a la posición .
2. Desconecte la plancha. Coloque la plancha sobre su talón y permita que se enfríe bien.
3. Coloque la plancha verticalmente sobre el talón de descanso para evitar que la suela gotee, o puede vaciar el tanque de agua.

¿NECESITA AYUDA?

Para servicio, reparaciones o preguntas relacionadas al producto, por favor llame al número del centro de servicio en el país donde usted compró su producto. NO devuelva el producto al fabricante. Llame o lleve el producto a un centro de servicio autorizado.

DOS AÑOS DE GARANTÍA LIMITADA

(No aplica en México, Estados Unidos o Canadá)

¿Qué cubre la garantía?

- La garantía cubre cualquier defecto de materiales o de mano de obra. Aplica no se responsabiliza por ningún costo que exceda el valor de compra del producto.

¿Por cuánto tiempo es válida la garantía?

- Por dos años a partir de la fecha original de compra.

¿Cómo se puede obtener servicio?

- Conserve el recibo original de compra.
- Por favor llame al número del centro de servicio autorizado.

Esta garantía no cubre:

- Los productos que han sido utilizados en condiciones distintas a las normales
- Los daños ocasionados por el mal uso, el abuso o negligencia.
- Los productos que han sido alterados de alguna manera
- Los daños ocasionados por el uso comercial del producto
- Los productos utilizados o reparados fuera del país original de compra
- Las piezas de vidrio y demás accesorios empacados con el aparato
- Los gastos de tramitación y embarque asociados al reemplazo del producto
- Los daños y perjuicios indirectos o incidentales

Póliza de Garantía

(Válida sólo para México)

Duración

Applica Manufacturing, S. de R. L. de C.V. garantiza este producto por 2 años a partir de la fecha original de compra.

¿Qué cubre esta garantía?

Esta Garantía cubre cualquier defecto que presenten las piezas, componentes y la mano de obra contenidas en este producto.

Requisitos para hacer válida la garantía

Para reclamar su Garantía deberá presentar al Centro de Servicio Autorizado la póliza sellada por el establecimiento en donde adquirió el producto. Si no la tiene, podrá presentar el comprobante de compra original.

¿Dónde hago válida la garantía?

Llame sin costo al teléfono 01 800 714 2503, para ubicar el Centro de Servicio Autorizado más cercano a su domicilio en donde usted podrá encontrar partes, componentes, consumibles y accesorios.

Procedimiento para hacer válida la garantía

Acuda al Centro de Servicio Autorizado con el producto con la póliza de Garantía sellada o el comprobante de compra original, ahí se reemplazará cualquier pieza o componente defectuoso sin cargo alguno para el usuario final. Esta Garantía incluye los gastos de transportación que se deriven de su cumplimiento.

Excepciones

Esta Garantía no será válida cuando el producto:

- A) Se hubiese utilizado en condiciones distintas a las normales.
- B) No hubiese sido operado de acuerdo con el instructivo de uso que le acompaña.
- C) Cuando el producto hubiese sido alterado o reparado por personas no autorizadas por Applica Manufacturing, S. de R. L. de C.V.

Nota: Usted podrá encontrar partes, componentes, consumibles y accesorios en los centros de servicios autorizados. Esta garantía incluyen los gastos de transportación que se deriven de sus cumplimiento dentro de sus red de servicio.

Por favor llame al número correspondiente que aparece en la lista a continuación para solicitar que se haga efectiva la garantía y donde Ud. puede solicitar servicio, reparaciones o partes en el país donde el producto fué comprado. También puede consultarnos en el e-mail. "servicio@applicamail.com.mx"

Argentina
Servicio Técnico Central
Attendance
Atención al Cliente
Ave. Monroe 3351
Buenos Aires, Argentina
Tel.: 0810-999-8999

Chile
Servicio Máquinas y
Herramientas Ltda.
Av. Apoquindo No. 4867 -
Las Condes
Santiago, Chile
Tel.: (562) 263-2490

Colombia
PLINARES
Avenida Quito # 88A-09
Bogotá, Colombia
Tel. sin costo
01 800 7001870

Costa Rica
Aplicaciones
Electromecánicas, S.A.
Calle 26 Bis y Ave. 3
San Jose, Costa Rica
Tel.: (506) 257-5716
223-0136

Ecuador
Servicio Master Ecuador
Av. 6 de Diciembre 9276
y Los Alamos
Tel. (593) 2281-3882

El Salvador
Sedeblack
Calle San Antonio Abad
2936
San Salvador, El Salvador
Tel. (503) 2284-8374

Guatemala
MacPartes SA
3ª Calle 414 Zona 9
Frente a Tecun
Tel. (502) 2331-5020
2332-2101

Honduras
ServiTotal
Contigua a Telecentro
Tegucigalpa, Honduras,
Tel. (504) 235-6271

México
Art. 123 No. 95
Col. Centro, C.P. 06050
Deleg. Cuauhtemoc
Tel: 01 800 714-2503

Nicaragua
ServiTotal
De semáforo de portezuelo
500 metros al sur.
Managua, Nicaragua,
Tel. (505) 248-7001

Panamá
Servicios Técnicos CAPRI
Tumbamuerto Boulevard
El Dorado
Panamá.
Tel. (507) 2360 236
(507) 2360 159

Perú
Servicio Técnico Central
Fast Service
Calle Jorge Muelle 121
San Borja
Lima Perú
Tel.
(0511) 2257391-2230221

Puerto Rico
Buckeye Service
Jesús P. Piñero #1013
Puerto Nuevo, SJ PR
00920
Tel.: (787) 782-6175

Republica Dominicana
Plaza Lama, S.A.
Av. Duarte #94
Santo Domingo,
República Dominicana
Tel.: (809) 687-9171

Trinidad and Tobago
A.S. Bryden & Sons
(Trinidad) Limited
33 Independence Square,
Port of Spain
Trinidad, W.I.
Tel.: (868) 623-4696

Venezuela
Inversiones BDR CA
Av. Casanova C.C.
City Market
Nivel Plaza Local 153,
Diagonal Hotel Melia.
Caracas
Tel. (582) 324 0969

Sello del Distribuidor:

Fecha de compra:

Modelo:

Código de fecha / Date Code

Accesorios/Partes (EE.UU./Canadá)
1-800-738-0245

1 200 W 120 V[~] 60 Hz

 **BLACK&DECKER** es una marca registrada de The Black & Decker Corporation,
Towson, Maryland, E.U.

Fabricado en la República Popular de China
Impreso en la República Popular de China

Importado por / Imported by:

APPLICA AMERICAS, INC.

Av. Juan B Justo 637 Piso 10
(C1425FSA) Ciudad Autonoma de Buenos Aires
Argentina

C.U.I.T No. 30-69729892-0

Importado por / Imported by:

APPLICA MANUFACTURING, S. DE R. L. DE C. V.

Presidente Mazarik No111, 1er Piso
Col. Chapultepec Morales, Mexico D.F
Deleg. Miguel Hidalgo
CP 11570

MEXICO

Teléfono: (55) 5263-9900

Del interior marque sin costo

01 (800) 714 2503

Comercializado por:
Applica Manufacturing, S. de R. L. de C.V.
Presidente Mazarik No111, 1er Piso
Col. Chapultepec Morales, Mexico D.F
Deleg. Miguel Hidalgo
CP 11570
MEXICO

Servicio y Reparación

Art. 123 No. 95
Col. Centro, C.P. 06050
Deleg. Cuauhtemoc

Servicio al Consumidor,

Venta de Refacciones y Accesorios
01 800 714 2503



Copyright © 2009 Applica Consumer Products, Inc.

2009/4-7-56E/S



Printed on recycled paper.
Impreso en papel reciclado.